

Programm 17



Frontfarben



Nr. 686 Anthrazit hgl.

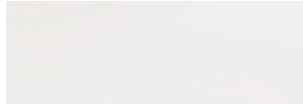

Nr. 722 Polarweiß hgl.



Nr. 725 Brillantrot hgl.

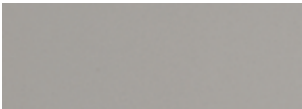

Nr. 736 Titansilber hgl.



Nr. 752 Saphirblau hgl.



Nr. 753 Carruba hgl.



Nr. 723 Edelnussbaum



Nr. 737 Nussbaum Dijon



Nr. 724 Schokoeiche



Nr. 754 Hacienda Weiß



Nr. 755 Hacienda Schwarz



Nr. 756 Hacienda Braun

Korpusfarben

* Hochglanz Korpus gegen Aufpreis

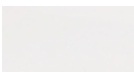

Nr. 101
Weiß

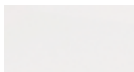

*Nr. 105
Weiß hgl.



*Nr. 121
Anthrazit hgl.



*Nr. 126
Titansilber hgl.



*Nr. 152
Saphirblau hgl.



*Nr. 153
Carruba hgl.



Nr. 118
Nussbaum



Nr. 119
Schoko



Nr. 127
Nussbaum
Dijon



Nr. 154
Hacienda
Weiß



Nr. 155
Hacienda
Schwarz



Nr. 156
Hacienda
Braun

Dekorline Zwischenplatten



Nr. 101
Weiß



Nr. 105
Weiß hgl.



è. 121
vysoký lesk
antracit



Nr. 122
Cappuccino
hgl.



Nr. 123
Brillantrot hgl.



Nr. 124
Orange hgl.



Nr. 126
Titansilber hgl.



Nr. 128
Mintgrün



Nr. 152
Saphirblau hgl.



Nr. 153
Carruba hgl.



Nr. 129
Chrom hgl.



Nr. 118
Nussbaum



Nr. 119
Schoko



Nr. 127
Nussbaum
Dijon



Nr. 154
Hacienda
Weiß



Nr. 155
Hacienda
Schwarz



Nr. 156
Hacienda
Braun

Waschtischfarben

Glas-
Möbelwaschtische



Nr. 80
Grün - weiß



Nr. 81
Anthrazit



Nr. 82
Optiwhite

Mineralguss-
Möbelwaschtische



Nr. 1
Weiß

Lavandino -
Möbelwaschtische

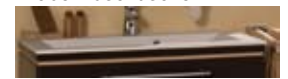

Nr. 58
Multicolor
weiß

Griffvariante

Nr. 280
Stangengriff chrom/chrom matt



Auszugstechnik



Premium Auszug mit Dämpfung

puris4life Cool line - Typenliste

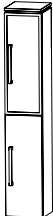
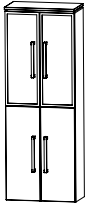
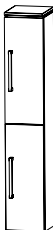
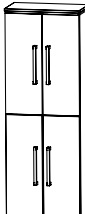
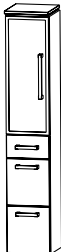
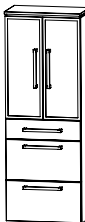

Tiefenangabe entspricht der Korпустiefe

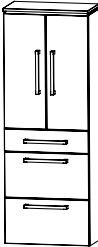
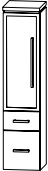
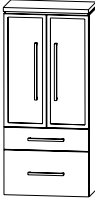
	Tiefe in mm	Breite in mm	Höhe in mm	Artikelnummer	Anschlag	Aufpreis Glanz- farben- korpus
 <p>Hochschrank 1 Alu Rahmentür 1 Drehtür 2 Glasfachböden (o.) 2 Glasfachböden (u.) 1 Dekorplatte (Farbvariante bitte angeben) 1 Abdeckplatte 330 mm tief</p>	300	300	1640	H N A 0 3 3 B	5 R/L	0 0
 <p>Hochschrank 2 Alu Rahmentüren 2 Drehtüren 2 Glasfachböden (o.) 2 Glasfachböden (u.) 1 Dekorplatte (Farbvariante bitte angeben) 1 Abdeckplatte 330 mm tief</p>	300	600	1640	H N A 0 3 6 B	5	0 0
 <p>Hochschrank 2 Drehtüren 2 Glasfachböden (o.) 2 Glasfachböden (u.) 1 Dekorplatte (Farbvariante bitte angeben) 1 Abdeckplatte 330 mm tief</p>	300	300	1640	H N A 0 3 3 A	5 R/L	0 0
 <p>Hochschrank 4 Drehtüren 2 Glasfachböden (o.) 2 Glasfachböden (u.) 1 Dekorplatte (Farbvariante bitte angeben) 1 Abdeckplatte 330 mm tief</p>	300	600	1640	H N A 0 3 6 A	5	0 0
 <p>Hochschrank 1 Alu Rahmentür 2 Glasfachböden (o.) 2 Metallauszüge mit Einzugsdämpfung 1 Metallschubkasten mit Einzugsdämpfung 1 Dekorplatte (Farbvariante bitte angeben) 1 Abdeckplatte 330 mm tief</p>	300	300	1640	H N A 0 9 3 B	5 M R/L	0 0
 <p>Hochschrank 2 Alu Rahmentüren 2 Glasfachböden (o.) 2 Metallauszüge mit Einzugsdämpfung 1 Metallschubkasten mit Einzugsdämpfung 1 Dekorplatte (Farbvariante bitte angeben) 1 Abdeckplatte 330 mm tief</p>	300	600	1640	H N A 0 9 6 B	5 M	0 0

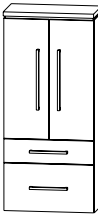



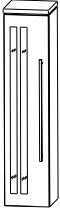
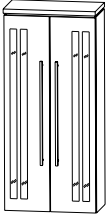
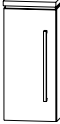
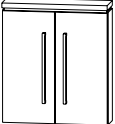

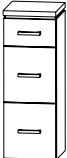
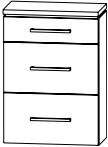

puris4life Cool line - Typenliste

		Tiefe in mm	Breite in mm	Höhe in mm	Artikelnummer	Anschlag	Aufpreis Glanz- farben- korpus
Tiefenangabe entspricht der Korpus-tiefe							
	Hochschrank 1 Drehtür 2 Glasfachböden (o.) 2 Metallauszüge mit Einzugsdämpfung 1 Metallschubkasten mit Einzugsdämpfung 1 Dekorplatte (Farbvariante bitte angeben) 1 Abdeckplatte 330 mm tief	300	300	1640	HNA093A5M	R/L	0 0
	Hochschrank 2 Drehtüren 2 Glasfachböden (o.) 2 Metallauszüge mit Einzugsdämpfung 1 Metallschubkasten mit Einzugsdämpfung 1 Dekorplatte (Farbvariante bitte angeben) 1 Abdeckplatte 330 mm tief	300	600	1640	HNA096A5M		0 0
Mittelschränke							
	Mittelschrank 1 Alu Rahmentür 2 Glasfachböden (o.) 1 Metallauszug mit Einzugsdämpfung 1 Metallschubkasten mit Einzugsdämpfung 1 Dekorplatte (Farbvariante bitte angeben) 1 Abdeckplatte 330 mm tief	300	300	1320	MNA883B5M	R/L	0 0
	Mittelschrank 2 Alu Rahmentüren 2 Glasfachböden (o.) 1 Metallauszug mit Einzugsdämpfung 1 Metallschubkasten mit Einzugsdämpfung 1 Dekorplatte (Farbvariante bitte angeben) 1 Abdeckplatte 330 mm tief	300	600	1320	MNA886B5M		0 0
	Mittelschrank 1 Drehtür 2 Glasfachböden (o.) 1 Metallauszug mit Einzugsdämpfung 1 Metallschubkasten mit Einzugsdämpfung 1 Dekorplatte (Farbvariante bitte angeben) 1 Abdeckplatte 330 mm tief	300	300	1320	MNA883A5M	R/L	0 0
	Mittelschrank 2 Drehtüren 2 Glasfachböden (o.) 1 Metallauszug mit Einzugsdämpfung 1 Metallschubkasten mit Einzugsdämpfung 1 Dekorplatte (Farbvariante bitte angeben) 1 Abdeckplatte 330 mm tief	300	600	1320	MNA886A5M		0 0

puris4life Cool line - Typenliste

		Tiefe in mm	Breite in mm	Höhe in mm	Artikelnummer	Anschlag	Aufpreis Glanz- farben- korpus
Tiefenangabe entspricht der Korпустiefe							
	Mittelschrank mit Glasdekoreinsatz 1 Drehtür Glasdekoreinsatz Optiwhite 4 Glasfachböden 1 Abdeckplatte 330 mm tief	300	300	1320	MNA 8 1 3 A 5 G	R/L	0 0
	Mittelschrank mit Glasdekor 2 Drehtüren Glasdekoreinsatz Optiwhite 4 Glasfachböden 1 Abdeckplatte 330 mm tief	300	600	1320	MNA 8 1 6 A 5 G		0 0
Oberschränke							
	Oberschrank 1 Drehtür 1 Glasfachboden 1 Dekorplatte (Farbvariante bitte angeben) 1 Abdeckplatte 180 mm tief	150	300	680	OGA 4 1 3 A	5 R/L	0 0
	Oberschrank 2 Drehtüren 1 Glasfachboden 1 Dekorplatte (Farbvariante bitte angeben) 1 Abdeckplatte 180 mm tief	150	600	680	OGA 4 1 6 A	5	0 0
	Oberschrank 1 Klapptür, 1 Dekorplatte (Farbvariante bitte angeben) 1 Abdeckplatte 260 mm tief	230	600	360	OMA 2 1 6 A	5 K	0 0
Highboards							
	Highboard 2 Metallauszüge mit Einzugsdämpfung 1 Metallschubkasten mit Einzugsdämpfung 1 Dekorplatte (Farbvariante bitte angeben) 1 Abdeckplatte 330 mm tief	300	300	840	HBA 5 6 3 A	5 M	0 0
	Highboard 2 Metallauszüge mit Einzugsdämpfung 1 Metallschubkasten mit Einzugsdämpfung 1 Dekorplatte (Farbvariante bitte angeben) 1 Abdeckplatte 330 mm tief	300	600	840	HBA 5 6 6 A	5 M	0 0

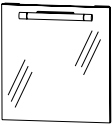
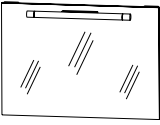
puris4life Cool line - Typenliste





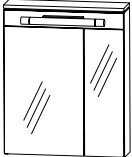
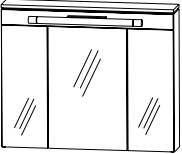
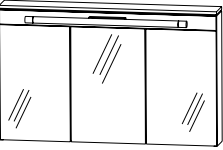
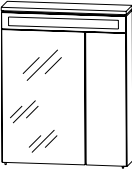
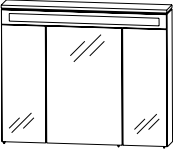
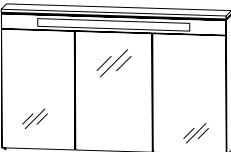

		Tiefe in mm	Breite in mm	Höhe in mm	Artikelnummer	Anschlag	Aufpreis Glanz- farben- korpus
Tiefenangabe entspricht der Korpus-tiefe							
Unterschränke							
	Unterschrank 1 Klapptür, 1 Dekorplatte (Farbvariante bitte angeben) 1 Abdeckplatte 260 mm tief	230	600	360	UMA 2 1 6 A 5 K		0 0
	Unterschrank 1 Drehtür 1 Metallschubkasten mit Einzugsdämpfung 1 Dekorplatte (Farbvariante bitte angeben) 1 Abdeckplatte 330 mm tief	300	300	520	UNA 3 2 3 A 5 M R/L		0 0
	Unterschrank 1 Metallschubkasten mit Einzugsdämpfung 1 Metallauszug mit Einzugsdämpfung 1 Dekorplatte (Farbvariante bitte angeben) 1 Abdeckplatte 330 mm tief	300	600	520	UNA 3 4 6 A 5 M		0 0
Steckboarde							
	Steckboard 300 mm, rundum mit ABS Dickkante Farbvariante entspricht der Korpusfarbe	150	300	28	S B G 6 0 3 0		0 0
	Steckboard 600 mm, rundum mit ABS Dickkante Farbvariante entspricht der Korpusfarbe	150	600	28	S B G 6 0 6 0		0 0
	Steckboard 900 mm, rundum mit ABS Dickkante Farbvariante entspricht der Korpusfarbe	150	900	28	S B G 6 0 9 0		0 0
	Steckboard 1200 mm, rundum mit ABS Dickkante Farbvariante entspricht der Korpusfarbe	150	1200	28	S B G 6 0 1 2		0 0
Flächenspiegel							
	Flächenspiegel, 600 mm inkl. Stangenleuchte (8 Watt) und Schalterelement	41	600	640	F S A 4 2 6 0	B	0
	Flächenspiegel, 900 mm inkl. Stangenleuchte (13 Watt) und Schalterelement	41	900	640	F S A 4 2 9 0	B	0
	Flächenspiegel, 1200 mm inkl. Stangenleuchte (21 Watt) und Schalterelement	41	1200	640	F S A 4 2 1 2	B	0

puris4life Cool line - Typenliste

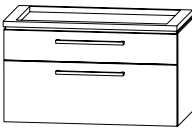
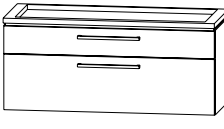
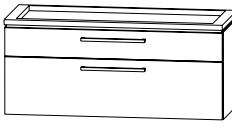









Tiefenangabe entspricht der Korpusstärke

		Tiefe in mm	Breite in mm	Höhe in mm	Artikelnummer	Anschlag	Aufpreis Glanz- farben- korpus
<h2>Spiegelschränke</h2>							
 <p>Abb. = links</p>	<p>2D-Spiegelschrank 2 Doppelspiegeltüren 2 Glasfachböden 1 Schalter-Steckdosen-Element 1 Spiegelblende inkl. Aufsatzleuchte (8 Watt) 1 Dekorplatte (Farbvariante bitte angeben) 1 Abdeckplatte</p>	150	600	760	S 2 A 5 8 6 A	1 R/L	0 0
	<p>2D-Spiegelschrank 3 Doppelspiegeltüren 2 Mittelwände 6 Glasfachböden 1 Schalter-Steckdosen-Element 1 Spiegelblende inkl. Aufsatzleuchte (13 Watt) 1 Dekorplatte (Farbvariante bitte angeben) 1 Abdeckplatte</p>	150	900	760	S 2 A 5 8 9 A	1	0 0
	<p>2D-Spiegelschrank 3 Doppelspiegeltüren 2 Mittelwände 6 Glasfachböden 1 Schalter-Steckdosen-Element 1 Spiegelblende inkl. Aufsatzleuchte (21 Watt) 1 Dekorplatte (Farbvariante bitte angeben) 1 Abdeckplatte</p>	150	1200	760	S 2 A 5 8 1 A	1	0 0
 <p>Abb. = links</p>	<p>2D-Spiegelschrank 2 Doppelspiegeltüren 2 Glasfachböden 1 Schalter-Steckdosen-Element 1 Spiegelblende inkl. Beleuchtungselement (8 Watt) 1 Dekorplatte (Farbvariante bitte angeben) 1 Abdeckplatte</p>	150	600	760	S 2 A 5 8 6 A	2 R/L	0 0
	<p>2D-Spiegelschrank 3 Doppelspiegeltüren 2 Mittelwände 6 Glasfachböden 1 Schalter-Steckdosen-Element 1 Spiegelblende inkl. Beleuchtungselement (13 Watt) 1 Dekorplatte (Farbvariante bitte angeben) 1 Abdeckplatte</p>	150	900	760	S 2 A 5 8 9 A	2	0 0
	<p>2D-Spiegelschrank 3 Doppelspiegeltüren 2 Mittelwände 6 Glasfachböden 1 Schalter-Steckdosen-Element 1 Spiegelblende inkl. Beleuchtungselement (21 Watt) 1 Dekorplatte (Farbvariante bitte angeben) 1 Abdeckplatte</p>	150	1200	760	S 2 A 5 8 1 A	2	0 0

puris4life Cool line - Typenliste

Tiefenangabe entspricht der Korputiefe		Tiefe in mm	Breite in mm	Höhe in mm	Artikelnummer	Anschlag	Aufpreis Glanz- farben- korpus
Waschtischunterschrank							
	Waschtischunterschrank 1 Metallauszug mit Einzugsdämpfung inkl. Reling 1 Metallschubkasten mit Einzugsdämpfung inkl. Einteilungselemente aus Holz 1 Dekorplatte (Farbvariante bitte angeben) 1 Abdeckplatte 1 Raumparsyphon	470	600	524	WUA 3 8 6 A 1 M		0 0
	Waschtischunterschrank 1 Metallauszug mit Einzugsdämpfung inkl. Reling 1 Metallschubkasten mit Einzugsdämpfung inkl. Einteilungselemente aus Holz 1 Dekorplatte (Farbvariante bitte angeben) 1 Abdeckplatte 1 Raumparsyphon	470	900	524	WUA 3 8 9 A 1 M		0 0
	Waschtischunterschrank 1 Metallauszug mit Einzugsdämpfung inkl. Reling 1 Metallschubkasten mit Einzugsdämpfung inkl. Einteilungselemente aus Holz 1 Dekorplatte (Farbvariante bitte angeben) 1 Abdeckplatte 1 Raumparsyphon	470	1200	524	WUA 3 8 1 A 1 M		0 0
	Waschtischunterschrank für Doppelwaschtisch 1 Metallauszug mit Einzugsdämpfung inkl. Reling 1 Metallschubkasten mit Einzugsdämpfung inkl. Einteilungselemente aus Holz 1 Dekorplatte (Farbvariante bitte angeben) 1 Abdeckplatte 2 Raumparsyphons	470	1200	524	WUA 3 8 1 A 3 M		0 0
Zubehör							
	Handtuchhalter chrom glänzend zur Montage am Korpus	57	384		P Z 1 1 2 0 1		0
	Auszugseinteilung inkl. Befestigungsstange 4 Einteilungselemente, für WUA 386A 1M				P Z 1 2 2 4 6 1		0
	Auszugseinteilung inkl. Befestigungsstange 4 Einteilungselemente, für WUA 389A 1M				P Z 1 2 2 4 9 0		0
	Auszugseinteilung inkl. Befestigungsstange 6 Einteilungselemente, für WUA 381A 1M, WUA 381A 3M				P Z 1 2 2 4 1 2		0
Mineralguss - Möbelwaschtische							
	Mineralguss Waschtisch, 600 mm Farbton weiß kombinierbar mit WUA 386A 1M	500	604		WME 5 0 6 0 1		0
	Mineralguss Waschtisch, 900 mm Farbton weiß kombinierbar mit WUA 389A 1M	500	904		WME 5 0 9 0 1		0

puris4life Cool line - Typenliste

		Tiefe in mm	Breite in mm	Höhe in mm	Artikelnummer	Anschlag	Aufpreis Glanz- farben- korpus
Tiefenangabe entspricht der Korpusiefe							
	Mineralguss Waschtisch, 1200 mm Farbton weiß kombinierbar mit WUA 381A 1M	500	1204		WME 5 1 2 0 1		0
	Mineralguss Doppelwaschtisch, 1200 mm Farbton weiß kombinierbar mit WUA 381A 3M	500	1204		WME 7 1 2 0 1		0
Glas-Möbelwaschtische							
	Glaswaschtisch, 600 mm Farbton Grün - weiß Farbton Anthrazit Farbton Optiwhite kombinierbar mit WUA 386A 1M	500 500 500	604 604 604		WGE 5 0 6 0 8 0 WGE 5 0 6 0 8 1 WGE 5 0 6 0 8 2		0 0 0
	Glaswaschtisch, 900 mm Farbton Grün - weiß Farbton Anthrazit Farbton Optiwhite kombinierbar mit WUA 389A 1M	500 500 500	904 904 904		WGE 5 0 9 0 8 0 WGE 5 0 9 0 8 1 WGE 5 0 9 0 8 2		0 0 0
	Glaswaschtisch, 1200 mm Farbton Grün - weiß Farbton Anthrazit Farbton Optiwhite kombinierbar mit WUA 381A 1M	500 500 500	1204 1204 1204		WGE 5 1 2 0 8 0 WGE 5 1 2 0 8 1 WGE 5 1 2 0 8 2		0 0 0
	Glas Doppelwaschtisch, 1200 mm Farbton Grün - weiß Farbton Anthrazit Farbton Optiwhite kombinierbar mit WUA 381A 3M	500 500 500	1204 1204 1204		WGE 7 1 2 0 8 0 WGE 7 1 2 0 8 1 WGE 7 1 2 0 8 2		0 0 0
Lavandino - Möbelwaschtische							
	Lavandino Waschtisch, 600 mm Multicolor weiß kombinierbar mit WUA 386A 1M	500	604		WSS 5 0 6 0 5 8		0
	Lavandino Waschtisch, 900 mm Multicolor weiß kombinierbar mit WUA 389A 1M	500	904		WSS 5 0 9 0 5 8		0
	Lavandino Waschtisch, 1200 mm Multicolor weiß kombinierbar mit WUA 381A 1M	500	1204		WSS 5 1 2 0 5 8		0
	Lavandino Doppelwaschtisch, 1200 mm Multicolor weiß kombinierbar mit WUA 381A 3M	500	1204		WSS 7 1 2 0 5 8		0

puris4life Cool line - Badvariationen

P L C 0 0 6 0 1			
Flächenspiegel	F S A 4 2 6 0 B	0	
Waschtischunterschrank	W U A 3 8 6 A 1 M	0	
Waschtisch Mineralguss, weiß, 600 mm	W M E 5 0 6 0 1	0	
	Summe	0	
		0	

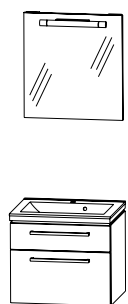

600 mm breit

P L C 0 0 9 0 1			
Flächenspiegel	F S A 4 2 9 0 B	0	
Waschtischunterschrank	W U A 3 8 9 A 1 M	0	
Waschtisch Mineralguss, weiß, 900 mm	W M E 5 0 9 0 1	0	
	Summe	0	
		0	

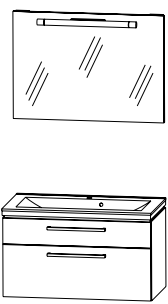

900 mm breit

P L C 0 1 2 0 1			
Flächenspiegel	F S A 4 2 1 2 B	0	
Waschtischunterschrank	W U A 3 8 1 A 1 M	0	
Waschtisch Mineralguss, weiß, 1200 mm	W M E 5 1 2 0 1	0	
	Summe	0	
		0	

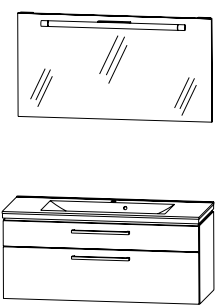

1200 mm breit

P L C 0 1 2 0 D 1			
Flächenspiegel	F S A 4 2 1 2 B	0	
Waschtischunterschrank	W U A 3 8 1 A 3 M	0	
Waschtisch Mineralguss, weiß, 1200 mm	W M E 7 1 2 0 1	0	
Doppelwaschtisch			
	Summe	0	
		0	

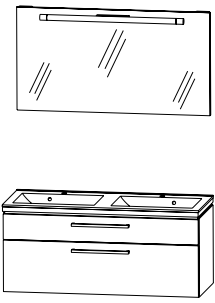

1200 mm breit

P L C 0 0 6 0 2			
Spiegelschrank	S 2 A 5 8 6 A 1	0	
Waschtischunterschrank	W U A 3 8 6 A 1 M	0	
Waschtisch Mineralguss, weiß, 600 mm	W M E 5 0 6 0 1	0	
	Summe	0	
		0	

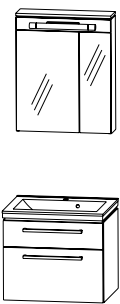

600 mm breit

puris4life Cool line - Badvariationen

P L C 0 0 9 0 2		
Spiegelschrank	S 2 A 5 8 9 A	1 0
Waschtischunterschrank	W U A 3 8 9 A 1 M	0 0
Waschtisch Mineralguss, weiß, 900 mm	W M E 5 0 9 0	1 0
Summe		0 0

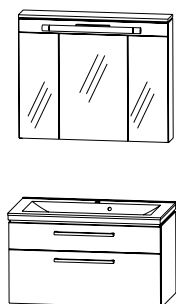

900 mm breit

P L C 0 1 2 0 2		
Spiegelschrank	S 2 A 5 8 1 A	1 0
Waschtischunterschrank	W U A 3 8 1 A 1 M	0 0
Waschtisch Mineralguss, weiß, 1200 mm	W M E 5 1 2 0	1 0
Summe		0 0

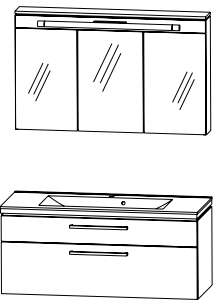

1200 mm breit

P L C 0 1 2 0 D 2		
Spiegelschrank	S 2 A 5 8 1 A	1 0
Waschtischunterschrank	W U A 3 8 1 A 3 M	0 0
Waschtisch Mineralguss, weiß, 1200 mm	W M E 7 1 2 0	1 0
Doppelwaschtisch		
Summe		0 0

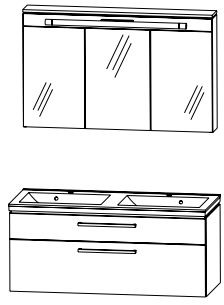

1200 mm breit

P L C 0 0 6 0 5		
Spiegelschrank	S 2 A 5 8 6 A	2 0
Waschtischunterschrank	W U A 3 8 6 A 1 M	0 0
Waschtisch Mineralguss, weiß, 600 mm	W M E 5 0 6 0	1 0
Summe		0 0

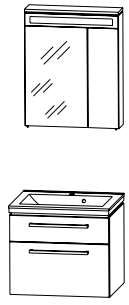

600 mm breit

P L C 0 0 9 0 5		
Spiegelschrank	S 2 A 5 8 9 A	2 0
Waschtischunterschrank	W U A 3 8 9 A 1 M	0 0
Waschtisch Mineralguss, weiß, 900 mm	W M E 5 0 9 0	1 0
Summe		0 0

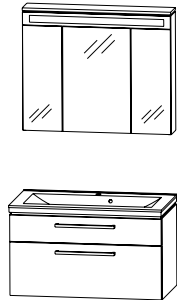

900 mm breit

puris4life Cool line - Badvariationen

P L C 0 1 2 0 7		
Spiegelschrank	S 2 A 5 8 1 A 2	0
Waschtischunterschrank	W U A 3 8 1 A 1 M	0
Waschtisch Mineralguss, weiß, 1200 mm	W M E 5 1 2 0 1	0
Summe		0
		0

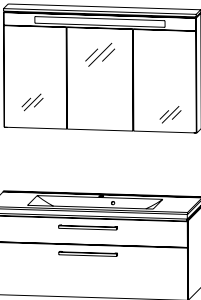

1200 mm breit

P L C 0 1 2 0 D 3		
Spiegelschrank	S 2 A 5 8 1 A 2	0
Waschtischunterschrank	W U A 3 8 1 A 3 M	0
Waschtisch Mineralguss, weiß, 1200 mm	W M E 7 1 2 0 1	0
Doppelwaschtisch		
Summe		0
		0

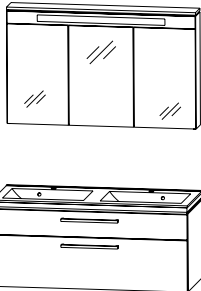

1200 mm breit

WME / WGE / WSS 5060

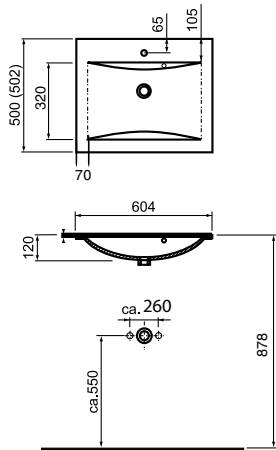

WME / WGE / WSS 5090

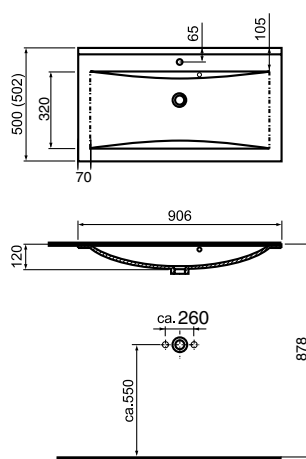

WME / WGE / WSS 5120

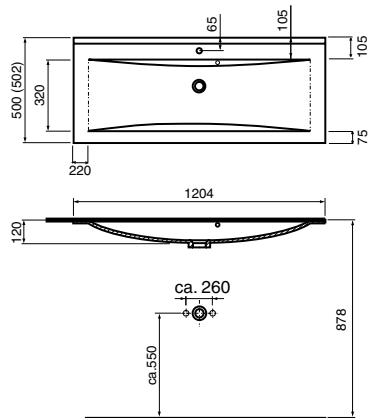

WME / WGE / WSS 7120

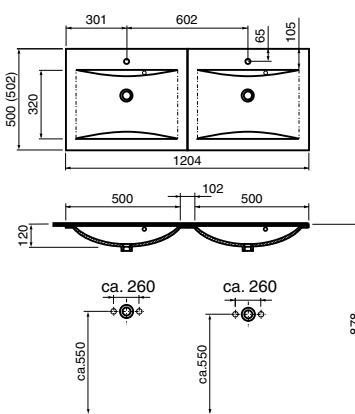

Bei Waschtischanlagen mit Befestigungskonsolen müssen die Maße zum Bohren vor Ort, nach dem Auflegen des Waschtisches auf den Unterschrank, angezeichnet werden.

Waschtische ohne Befestigungskonsolen werden mit Silikon an der Wand und auf den Möbelseiten befestigt!